

DIRIS B

Centrale de mesure multifonction - PMD

mesure, surveillance et analyse avec capteurs intelligents - format modulaire



DIRIS B-10/B-30
RS485

diris-b_038.eps



Configuration
avec Easy Config System.

Fonction

Le DIRIS B est une centrale de mesure au format modulaire communiquant en RS485. Ses 4 entrées courant indépendantes RJ12 permettent de gérer plusieurs types et nombre de départs : par exemple, 4 charges monophasées ou 1 charge triphasée + 1 charge monophasée.

Avantages

Plug & Play

Le raccordement est facile et fiable grâce à la connexion rapide RJ12 et évite les erreurs de câblage. L'adressage et la configuration automatique du produit (adresse de communication, type de charge, type et rapport du capteur de courant) permettent de simplifier la mise en œuvre et de gagner du temps.

Précis classe 0,5 selon la norme IEC 61557-12

- Classe 0,2 pour la centrale de mesure seule.
- Classe 0,5 pour la chaîne de mesure globale (centrale de mesure + capteurs de courant TE/ITR/TF) de 2 à 120 % du courant nominal In.

Le DIRIS B s'associe à des capteurs de courant (connexion RJ12) adaptés à tout type d'installation : capteur de courant fermé TE, ouvrant TR/ITR, flexible TF.

Multidépart

- 4 entrées de mesure courant permettent une configuration multidépart afin d'optimiser le nombre de centrales de mesure par installation.

Communicant

- Le DIRIS B peut être associé :
 - à un écran déporté DIRIS D-30 pour l'affichage des données de mesure et de comptage,
 - aux passerelles DIRIS Digiware M-50/M-70 pour une centralisation et une communication des données via Ethernet. La passerelle M-70 embarque également un serveur web WEBVIEW-M pour la visualisation à distance des données de mesure,
 - à des modules options de communication (second port RS485, PROFIBUS DP). Des modules avec entrées/sorties numériques ou analogiques, ainsi qu'avec entrées températures peuvent également être associés.

La solution pour

- > Industrie
- > Tertiaire
- > Infrastructure
- > Data center



Les points forts

- > Plug & Play
- > Précis classe 0,5 globale selon la norme IEC 61557-12
- > Multidépart
- > Communicant

Technologies intégrées



Pour plus d'informations voir notre site internet www.socomec.com

Conformité aux normes

- > UL E257746
- > IEC 61557-12
- > EN 50160
- > ISO 14025



Services experts





SERVICES
EXPERTS

Pour vous garantir en permanence un système de surveillance énergétique fonctionnel et précis,

Socomec propose de nombreux services. Idéal pour les sites ISO 50001 (vérification périodique).

- Mise en service.
- Vérification de la cohérence de mesure à 3%.
- Vérification de la précision de mesure à 0,2%.

Pour plus d'information, consulter votre contact Socomec

Application	Comptage local	Analyse locale
		
DIRIS B	B-10 RS485	B-30 RS485
Nombres de voies courants		
	4	4
Comptage		
± kWh, ± kvarh, kVAh	•	•
Courbes de charge		•
Multitarif	•	•
Multimesure		
U12, U23, U31, V1, V2, V3, f	•	•
U système, V système	•	•
I1, I2, I3, In, ΣP, ΣQ, ΣS, ΣPF	•	•
P, Q, S, PF par phase	•	•
Puissances prédictives	•	•
Déséquilibre Ph/N	•	•
Déséquilibre Ph/Ph	•	•
Déséquilibre courant (Inba, Idir, linv, Ihom, Inb)	•	•
Phi, cos Phi, tan Phi	•	•
Analyse de la qualité		
THDv1, THDv2, THDv3, THDu12, THDu23, THDu31	•	•
THDi1, THDi2, THDi3, THDin	•	•
Harmoniques individuelles U & V (jusqu'au rang 63)		•
Harmoniques individuelles I (jusqu'au rang 63)		•
Facteur de crête I1, I2, I3, In		•
Facteur de crête V1, V2, V3, U12, U23, U31		•
Creux, cuoupures et surs tensions (EN 50160)		•
Surintensités		•
Alarmes		
Sur seuil		•
Entrées / Sorties	•	•
Historiques des valeurs moyennes		
45 jours (max)		•
Communication		
RS485 Modbus	•	•
2 inputs (status/pulse)	•	•

Accessoires

Kit de plombage pour DIRIS B

Permet de sécuriser le câblage de la centrale de mesure.

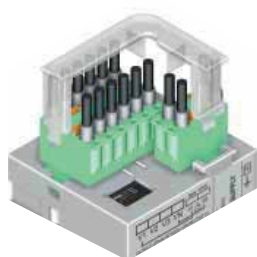

diris-b_039.epis

Câble de configuration USB (2 m)

- La configuration avancée du DIRIS B peut se faire à travers le logiciel EASY CONFIG par Ethernet, ou par connexion directe USB.

DIRIS B

Centrale de mesure multifonction - PMD

mesure, surveillance et analyse avec capteurs intelligents - format modulaire

Écran DIRIS D-30

DIRIS D-30

Connexion



diris-d_001_a_1_cat

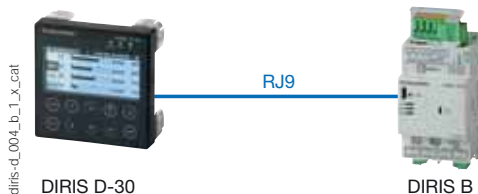

diris-d_004_b_1_x_cat

DIRIS D-30

DIRIS B

Modules options

DIRIS O



diris-b_031_a

Module option

DIRIS B



diris-b_029_a

Modules optionnels (4 maxi)*

- Entrées/sorties numériques
- Entrées/sorties analogiques
- Entrées température
- Protocoles de communication

* 4 modules maximum avec au maximum 1 module de température et 1 module de communication (Modbus, PROFIBUS).



diris-o_019_a

DIRIS O-iod

- 2 entrées numériques permettent de récupérer des impulsions de comptage ou de la remontée d'information d'états de contacts auxiliaires.
- 2 sorties numériques sont associables à des alarmes configurables sur dépassement de seuil (puissance, courant...) ou pilotables à distance.



diris-o_018_a

DIRIS O-ioa

- 2 entrées 4-20 mA permettent de centraliser des capteurs analogiques (pression, humidité, température...)
- 2 sorties actives 4-20 mA permettent de transmettre l'image des mesures (puissances, courants...) à des automates.



diris-o_020_a

DIRIS O-it

- 3 entrées température à connecter à des sondes PT100 ou PT1000.
- Température ambiante



diris-o_024_a

DIRIS O-m

- Permet d'ajouter un 2^e port de communication RS485 Modbus sur le DIRIS B (afin de remonter des informations en RS485 sur 2 superviseurs différents simultanément).



diris-o_023_a

DIRIS O-p

- Permet de rajouter un port de communication PROFIBUS DPV1 sur le DIRIS B.

Borniers DIRIS B

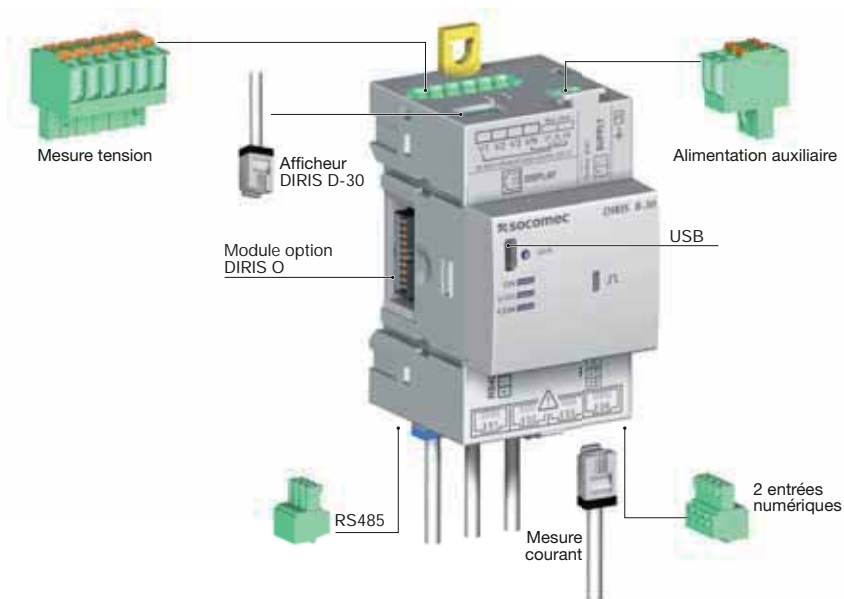

dfiris-d_027_b_fr

Mesure courant

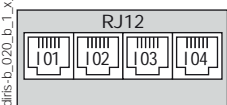

Mesure tension et alimentation auxiliaire

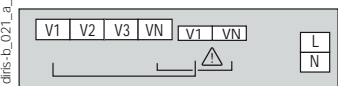

Autoalimentation

Possibilité de relier simplement l'alimentation à partir du bornier mesure (bornes prévues à cet effet)

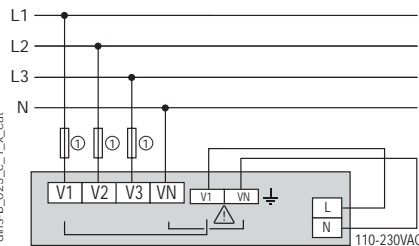

1. Fusibles 0,5 A gG / 0,5 A classe CC.

Alimentation séparée

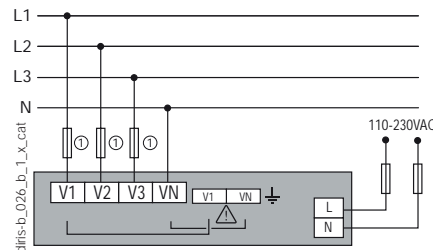

1. Fusibles 0,5 A gG / 0,5 A classe CC.

2 entrées alimentées par le produit

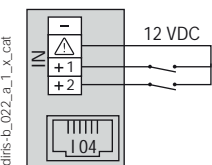

dfiris-b_022_a_1_x_cat

2 entrées avec alimentation extérieure

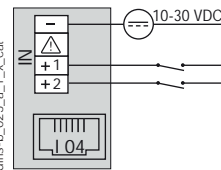

dfiris-b_023_a_1_x_cat

RS485

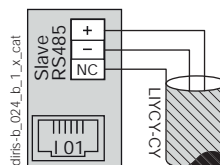

dfiris-b_024_b_1_x_cat

RJ9 pour DIRIS D-30 (Autoalimentation et données)



dfiris-b_019_a_1_x_cat

Borniers modules options DIRIS O

Alimentation modules options

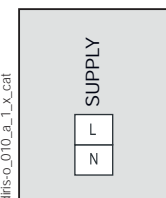

dfiris-o_010_a_1_x_cat

DIRIS O-iod

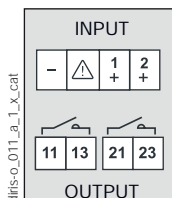

dfiris-o_011_a_1_x_cat

DIRIS O-ioa

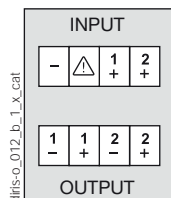

dfiris-o_012_b_1_x_cat

DIRIS O-it

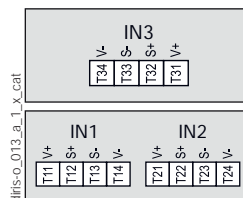

dfiris-o_013_a_1_x_cat

DIRIS O-m RS485

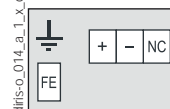

dfiris-o_014_a_1_x_cat

DIRIS O-p

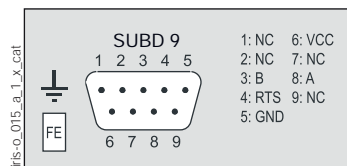

dfiris-o_015_a_1_x_cat

NC: non connecté

Raccordements

Capteurs de courant associés

Différents types de capteurs de courant sont associés au DIRIS B : fermés (TE), ouvrants (TR/ITR) ou flexibles (TF). La diversité de ces capteurs permet de s'adapter à tout type d'installation neuve ou existante. Le raccordement est facile et fiable grâce à la connexion rapide RJ12 et évite les erreurs de câblage. Le calibre et le type de capteur sont reconnus automatiquement par le DIRIS B. Ceci permet de garantir une précision globale de la chaîne de mesure DIRIS B + capteurs de courant. Pour plus d'information, voir pages "Capteurs TE, TR/ITR, TF".

Fermé TE

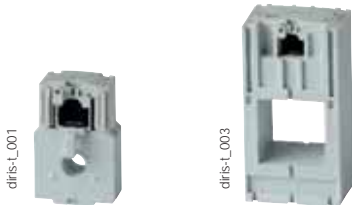

Ouvrant TR/ITR



Flexible TF



Capteurs de courant TE / TR / ITR / TF

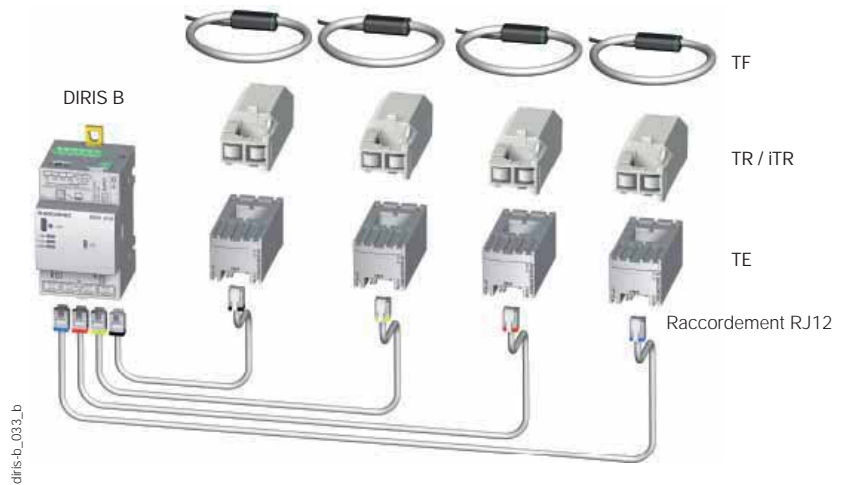

Réseaux et exemples de raccordement

Triphasé + Neutre

3P+N - 4CT (1 charge triphasée + Neutre mesuré)

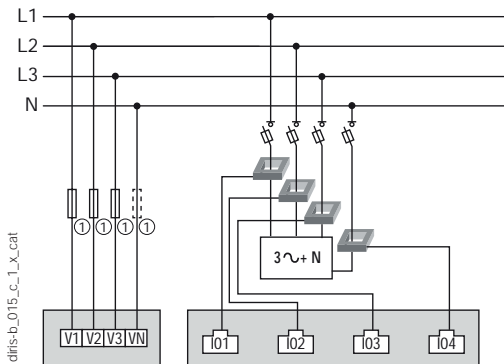

1. Fusibles 0,5 A gG / 0,5 A classe CC.

Triphasé

3P - 2CT (2 charges triphasées sans Neutre)

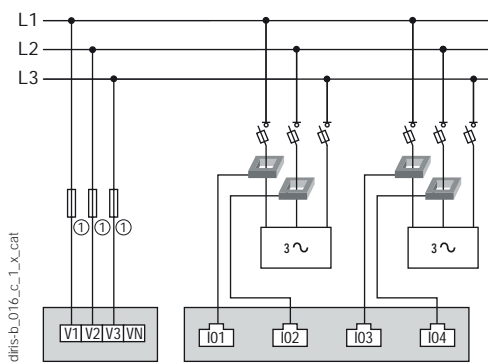

1. Fusibles 0,5 A gG / 0,5 A classe CC.

Triphasé

3P+N - 3CT & 1P+N - 1CT (1 charge triphasée & 1 charge monophasée)

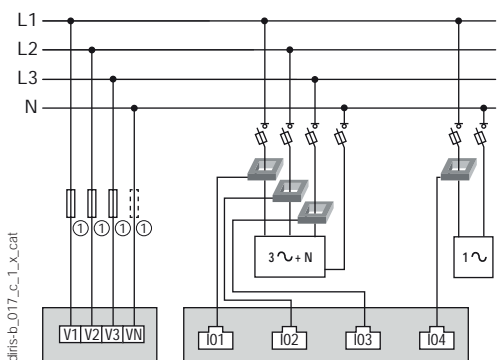

1. Fusibles 0,5 A gG / 0,5 A classe CC.

En cas d'Autoalimentation, un fusible doit être obligatoirement ajouté sur le neutre.

Monophasé

1P+N-1CT (4 charges monophasées)

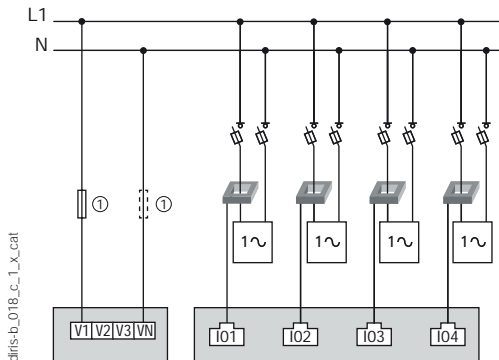

1. Fusibles 0,5 A gG / 0,5 A classe CC.

CT: Capteur de courant Charge

Dimensions (mm)

DIRIS B

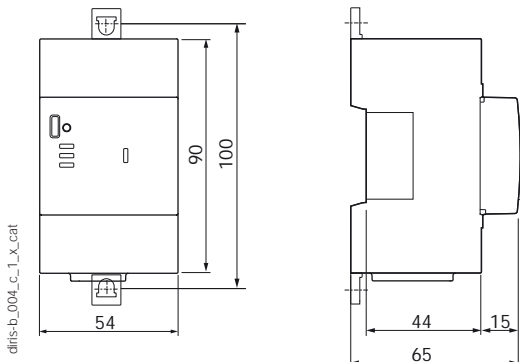

Modules options DIRIS O

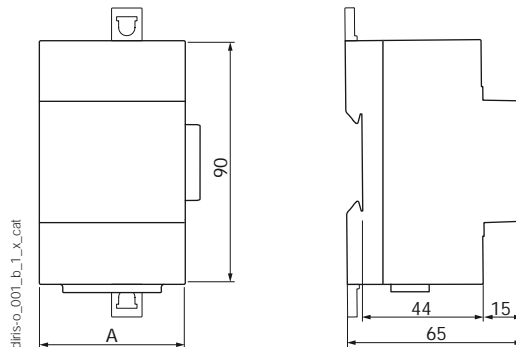

Modules Options DIRIS O	A (mm)
DIRIS O-iod - DIRIS O-ioa - DIRIS O-it	45
DIRIS O-m - DIRIS O-p	54

DIRIS D-30

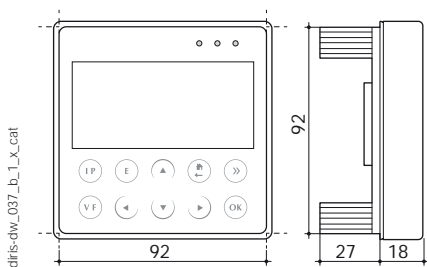

Architecture de communication

Exemple d'architecture de communication avec passerelle DIRIS Digiware M-70 et serveur web embarqué WEBVIEW-M.

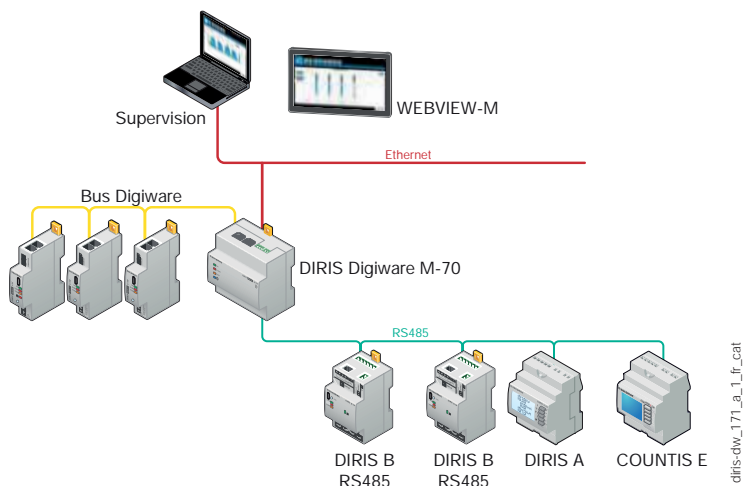

Caractéristiques DIRIS B

Caractéristiques électriques

Alimentation auxiliaire	
Tension alternative	110-230 VAC ±15 % (Ph/N ou Ph/Ph) Cat III
Fréquence	50/60 Hz
Consommation	< 2 VA sans afficheur, < 6 VA avec afficheur
Raccordement	Bornier débrochable spring-cage, 2 x 2 positions, câble rigide 0,5 ... 2,5 mm ² ou souple avec embout 0,25 ... 1,5 mm ²

Caractéristiques de mesure

Mesure des énergies et des puissances	
Précision énergie active et puissance active	Classe 0,2 DIRIS B seul Classe 0,5 avec capteurs TE, iTR ou TF Classe 1 avec capteurs TR
Précision énergie réactive	Classe 2 avec capteurs TE, TR/iTR ou TF

Mesure du facteur de puissance	
Précision	Classe 0,5 avec capteurs TE, iTR ou TF Classe 1 avec capteurs TR

Mesure des tensions	
Caractéristiques du réseau mesuré	50-300VAC (Ph/N) - 87-520VAC (Ph/Ph) - CAT III
Plage de fréquence	45 ... 65Hz
Précision de la fréquence	Classe 0,02
Type de réseau	Monophasé / Biphasé / Biphasé avec neutre / Triphasé / Triphasé avec neutre
Mesure par transformateur de tension	Primaire : 400 000 VAC Secondaire : 60, 100, 110, 173, 190 VAC
Consommation des entrées	≤ 0,1 VA
Surcharge permanente	300VAC Ph/N
Précision mesure tension	Classe 0,2
Raccordement	Bornier débrochable spring-cage, 2 x 6 positions, câble rigide 0,5 ... 2,5 mm ² ou souple avec embout 0,25 ... 1,5 mm ²

Mesure des courants	
Nombre d'entrées courant	4
Capteurs courants associés	Capteurs fermés TE, ouvrants TR/iTR, flexibles TF
Précision	Classe 0,2 DIRIS B seul Classe 0,5 avec capteurs TE, iTR ou TF Classe 1 avec capteurs TR
Raccordement	Câble spécifique Socomec avec connecteurs RJ12

Caractéristiques entrées

Nombre	2
Type / Alimentation	Optocoupleur avec polarisation interne (12 VDC ± 10%) ou externe (10-30 VDC ± 10%)
Fonction entrées	Etat logique, compteur d'impulsions, état disjoncteur ou top de synchronisation (entrée 1)

Caractéristiques communication

DIRIS B RS485	
Liaison	RS485
Type de liaison	2 ... 3 fils half duplex
Protocole	Modbus RTU
Vitesse	1200 ... 115200 bauds
USB	Configuration DIRIS B RS485

Caractéristiques environnementales

Température en fonctionnement	-10 ... +70 °C
Température de stockage	-25 ... +85 °C
Humidité en fonctionnement	55 °C / 97% HR
Altitude en fonctionnement	< 2000 m
Vibration	1G de 10 à 100Hz

Caractéristiques afficheur DIRIS D-30

Caractéristiques mécaniques	
Type d'écran	Technologie tactile capacitive, 10 touches
Résolution de l'écran	350 x 160 pixels
Connexion mono produit	
RJ9	Autoalimentation et données
Micro-USB	Mise à niveau
Degré de protection	IP65 (face avant)
Environnement	
Température de stockage (°C)	-20 ... +70 °C
Température de fonctionnement (°C)	-20 ... +70 °C
Humidité	95 % ... 40 °C
Catégorie d'installation	CAT III
Degré de pollution	2

Caractéristiques modules options DIRIS O

Alimentation ⁽¹⁾	
Tension alternative	110-230 VAC ±15 %
Fréquence	50/60 Hz

(1) Pas d'alimentation sur DIRIS O-it.

DIRIS O-iod - 2 entrées/2 sorties numériques	
Nombre d'entrées	2 par module option - 4 modules options max.
Type	Optocoupleur polarisation interne (12 VDC ± 10%) ou externe (10-30 VDC ± 10%)
Fonction	Etat logique ou compteur d'impulsions
Nombre de sorties	2 par module option - 4 modules options max.
Type	Relais / 230 VAC ±15 % - 1A
Fonction	Alarme configurable (courant, puissance...) sur dépassement de seuil ou pilotage de l'état à distance
Raccordement entrées / sorties	Bornier débrochable à vis, 4 positions, câble rigide ou souple 0,14 à 1,5 mm ²

DIRIS O-ioa - 2 entrées/2 sorties analogiques	
Nombre d'entrées	2 par module option - 4 modules options max.
Type	4-20 mA
Fonction	Raccordement de capteurs analogiques (pression, humidité, température...)
Nombre de sorties	2 par module option - 4 modules options max.
Type	4-20 mA
Fonction	Transmission de l'image des mesures (courant, puissance...) vers des automates

DIRIS O-it - 3 entrées température	
Nombre d'entrées	3 entrées externes + 1 mesure ambiante
Dynamique	-20 ... 150 °C
Type	PT100 ou PT1000
Fonction entrées 1, 2 et 3	Mesure de la température

DIRIS O-m - Communication RS485	
Liaison	RS485 2 ... 3 fils half duplex
Protocole	Modbus RTU
Vitesse	1200 ... 115200 bauds
Raccordement	Bornier débrochable à vis, 3 positions, câble rigide ou souple 0,14 à 1,5 mm ²

DIRIS O-p - Communication PROFIBUS	
Protocole	PROFIBUS DPV1

Références

Centrales de mesure DIRIS B		Référence
DIRIS B-10	RS485 - Modbus - 230 VAC	4829 0010
DIRIS B-30	RS485 - Modbus - 230 VAC	4829 0000
Modules options DIRIS O		Référence
DIRIS O-iod	2 entrées/2 sorties numériques	4829 0030
DIRIS O-ioa	2 entrées/2 sorties analogiques 4-20 mA	4829 0031
DIRIS O-it	3 entrées température PT 100 / PT 1000	4829 0032
DIRIS O-m	Communication RS485 Modbus	4829 0033
DIRIS O-p	Communication PROFIBUS	4829 0034
Accessoires	A commander par multiple de	Référence
DIRIS D-30 - Afficheur monopoint		4829 0200
Câble RJ9 pour écran DIRIS D-30 - 1,5 m		4829 0280
Câble RJ9 pour écran DIRIS D-30 - 3 m		4829 0281
Kit plombage DIRIS B pour sécurisation borniers U/I		4829 0049
Câble USB pour configuration		4829 0050
Sectionneurs fusibles pour la protection des entrées tensions (type RM)	4	5701 0018
Sectionneurs fusibles pour la protection de l'alimentation auxiliaire (type RM) 1 pôle + neutre	6	5701 0017
Fusibles types gG 10x38 0,5 A	10	6012 0000